

## RC20RF

Kullanıcı için

Kullanmadan önce  
lütfen dikkatle  
okuyunuz

<b>1</b>	<b>Giriş</b>	<b>4</b>
<b>2</b>	<b>Kalorifer Tesisatınız Hakkında Bilmeniz Gerekenler</b>	<b>5</b>
2.1	Isıtma kontrolü nasıl yapılıyor?	5
2.2	Hangi kontrol şekilleri bulunmaktadır?	7
2.3	Isıtma Programı Neden Gereklidir?	9
2.4	Isıtma Devresi Nedir?	10
2.5	Kablosuz aktarım	10
2.6	Kablosuz oda termostatu RC20RF ile ne kontrol edilir?	10
<b>3</b>	<b>Enerji Tasarruflu Isıtma</b>	<b>12</b>
<b>4</b>	<b>RC20RF'nin Doğru Kullanımı</b>	<b>13</b>
4.1	Amacına Uygun Kullanım	13
4.2	Bu Uyarıları Dikkate Alınız.	13
4.3	Temizlik	14
4.4	Atık Yok Etme	14
4.5	Diğer uyarılar	14
<b>5</b>	<b>Kablosuz Oda Termostatınızın Kullanımı</b>	<b>16</b>
5.1	Kumanda elemanları	16
5.2	Kısa kılavuz	20
<b>6</b>	<b>Fonksiyonlar</b>	<b>21</b>
6.1	Oda Sıcaklığının Doğrudan Değiştirilmesi	21
6.2	Oda sıcaklığının ayarlanması	25
6.3	Sıcak Kullanım Suyu Hazırlama	28
6.4	Saat ve Gün Ayarları	30
6.5	Isıtma Programı Nedir?	31
6.6	Isıtma Programı Seçimi	32
6.7	Isıtma Programlarına Genel Bakış	33
<b>7</b>	<b>Arızaların Giderilmesi</b>	<b>34</b>
7.1	Sıkça Sorulan Sorular	34
7.2	Pillerin değiştirilmesi.	35
7.3	Arıza Göstergeleri.	36
7.4	Arızaların Resetlenmesi (Reset)	38

<b>8</b>	<b>Alfabetik İndeks</b> . . . . .	<b>39</b>
----------	-----------------------------------	-----------

# 1 Giriş

Kablosuz oda termostadı RC20RF ile, Enerji Yönetim Sistem’li (Buderus) EMS ısıtma tesisatınızı kolay bir şekilde kullanabilirsiniz. Isıtma tesisatı, minimum enerji tüketimi ile optimum ısıtma konforu sağlanabilecek şekilde ayarlanmaktadır.

Kablosuz oda termostadı RC20RF, yetkili servis tarafından işleme alındıktan sonra hemen kullanılacak şekilde ayarlanmıştır. Ön ayarları değiştirilebilir ve örneğin uygun bir ısıtma programı seçebilirsiniz.

Sunulan seçeneklerin yardımı ile, konfordan vazgeçmeden enerji tasarrufu sağlayabilirsiniz. Örn. sıcak kullanım suyu hazırlama fonksiyonunu sadece tek bir tuşa basarak çalıştırabilirsiniz.



Bu kazanın yapısı ve işletme davranışı AB Direktifleri ile ülkelerin ek taleplerine uygundur. Uygunluğu CE İşareti ile ispatlanır. Bu ürünün uygunluk beyanı İnternet’te [www.buderus.de/konfo](http://www.buderus.de/konfo) adresinden veya yetkili Buderus temsilciliğinden alınabilir.

## 2 Kalorifer Tesisatınız Hakkında Bilmeniz Gerekenler

### 2.1 Isıtma kontrolü nasıl yapılıyor?

Bir ısıtma tesisatı, ısıtma kazanı ve brülörden, kumanda panelinden, boru hatlarından ve radyatörlerden oluşmaktadır. Duş almak, banyo yapmak veya el yıkamak için gerekli sıcak su bir sıcak su boyleri veya ani ısıtıcı tarafından ısıtılır. Sıcak su boyleri veya ani ısıtıcı, ısıtma tesisatının yapısına göre ısıtma kazanının içerisine monte edilmiş olabilir. Burada önemli olan bu bileşenlerin birbirlerine uyum sağlamalarıdır.

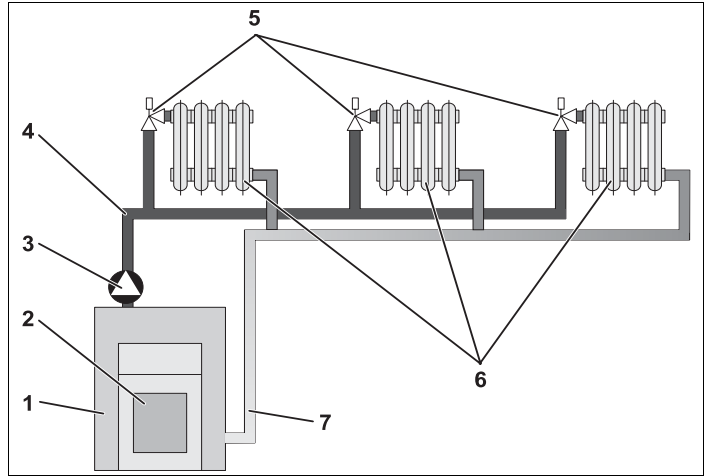

Şekil 1 Bir ısıtma devreli ısıtma tesisatı şeması

- 1 Isıtma kazanı ve kumanda paneli
- 2 Brülör
- 3 Sirkülasyon pompası
- 4 Gidiş hattı
- 5 Termostatik radyatör vanaları
- 6 Radyatör
- 7 Dönüş hattı

Şekil 1'de bir ısıtma devresi gösterilmiştir: Yakıt (günümüzde genelde gaz veya sıvı yakıt kullanılmaktadır) brülörde (Şekil 1, [2]) yanar ve bu yanma sonucu ısıtma kazanında bulunan su ısınır. Bu tesisat suyu pompa (3) tarafından gidiş hattı (4) üzerinden radyatörlere (6) pompalanır. Radyatörlerde dolaşan tesisat suyu ısısının bir kısmını dışarı verir. Tesisat suyu, dönüş hattı (7) üzerinden tekrar kazana geri döner; ısıtma çevrimi yeniden başlar.

Oda sıcaklığı, termostatik radyatör vanaları aracılığıyla kişisel gereksinimlere uygun olarak ayarlanabilmektedir. Radyatörlerin tümü aynı sıcaklıktaki gidiş suyu ile beslenmektedir. Böylece odaya verilen ısı miktarının sadece tesisat suyu debisine bağlı kalması sağlanır ve bu miktar da termostatik radyatör vanaları ile ayarlanabilir.

### **Bir odanın ısı ihtiyacı neye bağlıdır?**

Bir odanın ısı gereksinimi genelde aşağıdaki faktörlere bağlıdır:

- Dış hava sıcaklığı
- İstenen oda sıcaklığı
- Binanın yapısı/ısı izolasyonu
- Rüzgar şartları
- Güneş girişi
- İç ısı kaynakları (şömine ateşi, insanlar, lambalar vb.)
- Kapalı veya açık pencereler

Konforlu bir oda sıcaklığı sağlayabilmek için ısıtma sistemi kontrolü bu etkenleri göz önünde bulundurulmalıdır.

## 2.2 Hangi kontrol şekilleri bulunmaktadır?

Isıtma sistemi kumanda paneli, ısıtma kazanında ihtiyaç duyulan sıcaklığı veya ısıtma kazanı tarafından ihtiyaç duyulan gücü hesaplar. Bunun için güncel **oda sıcaklığı** veya güncel **dış hava sıcaklığı** ölçülür ve bir ayar değeri ile karşılaştırılır. Oda sıcaklığına bağlı kontrolden veya dış hava sıcaklığına bağlı kontrolden söz edilmektedir.

### 2.2.1 Oda sıcaklığına bağlı kontrol

Oda sıcaklığına bağlı kontrolü kullanabilmek için tüm konuta yönelik referans olabilecek bir odaya ihtiyacınız vardır. Bu "referans oda"nın – kablosuz oda termostadı da bu odada bulunmalıdır – sıcaklığını etkileyebilecek faktörlerin tümü diğer odalara da aktarılır. Her konutta bu şartları yerine getirebilecek bir oda bulunmayabilmektedir. Bu durumda sadece oda sıcaklığına bağlı kontrol yeterli değildir.

Oda sıcaklığının ölçüldüğü odadaki pencereyi açtığınızda, kumanda paneli konuttaki tüm diğer odaların pencerelerinin de açıldığını "varsayar" ve daha fazla ısıtmaya başlar.

Veya tam tersi olarak sıcaklığı güneşe bakan ve farklı ısı kaynaklarının (güneş veya açık şömine gibi diğer ısı kaynakları) etkisi altındaki bir odada ölçüyorsunuz. Bu durumda kumanda paneli bütün odaların referans oda kadar sıcak olduğunu "varsayar" ve ısıtma gücünü azaltır. Bu da kuzeye bakan odaların soğumasına sebep olur.

Referans odadaki radyatörlerde bulunan termostatik vanalar daima tam açık olmalıdır.

## Oda sıcaklığına bağlı kontrolde termostatik radyatör vanaları neden tamamen açık bırakılmalıdır?

Örneğin, referans odanın sıcaklığını düşürmek için termostatik vanaları kapattığınızda, radyatörden geçen suyun debisi azalır ve odaya daha az ısı verilir. Bu da oda sıcaklığını düşürür. Tesisatın kumanda paneli, gidiş suyu sıcaklığını yükselterek, oda sıcaklığının düşmesine karşı etki oluşturmaya çalışır. Oda sıcaklığı termostatik vana tarafından sınırlandırıldığından, gidiş suyu sıcaklığının yükseltilmesi oda sıcaklığının yükselmesini sağlayamaz.

Yüksek gidiş suyu sıcaklığı ısıtma kazanında ve boru hatlarında gereksiz yere ısı kayıplarına sebep olur. Kazan sıcaklığının yükselmesi aynı zamanda, termostatik vanası bulunmayan bütün odaların sıcaklıklarının yükselmesine neden olur.

### 2.2.2 Dış hava sıcaklığına bağlı kontrol

Bu kontrol şeklinde, ısıtma kazanında ihtiyaç duyulan sıcaklık (gidiş suyu sıcaklığı olarak adlandırılır), dış hava sıcaklığına ve istenilen oda sıcaklığına (ayar sıcaklığı) bağlı olarak hesaplanır. Dış hava sıcaklığı ile gidiş suyu sıcaklığı arasındaki ilişki kazan eğrisi olarak tanımlanmaktadır (Sekil 2). Dış hava sıcaklığı ne kadar düşük olursa, gidiş suyu sıcaklığı da o kadar yüksek olmalıdır.

İstenen oda ayar sıcaklığını, örn. 2 °C yükselttiğinizde ısıtma eğrisi paralel olarak yukarıya doğru kaydırılır. Bu durumda gidiş suyu sıcaklığı yaklaşık 6 Kelvin yükselir (bir Kelvin derece, bir Celsius'a eşittir).

Isıtma eğrisinin eğimi kullanılan ısıtma sistemine (örn. radyatör veya yerden ısıtma) göre değişir. Isıtma eğrisi işletmeye alma sırasında yetkili servis tarafından ayarlanır.





### UYGULAYICIYA YÖNELİK AÇIKLAMA

Dış hava sıcaklığına bağlı kontrol, sadece RC20RF, bir üst seviyedeki kumanda cihazı (örn. RC30) için bir uzaktan kumanda olarak kullanıldığında ayarlanabilir (Bkz. Bölüm 2.6 "Kablosuz oda termostatı RC20RF ile ne kontrol edilir?", sayfa 10).

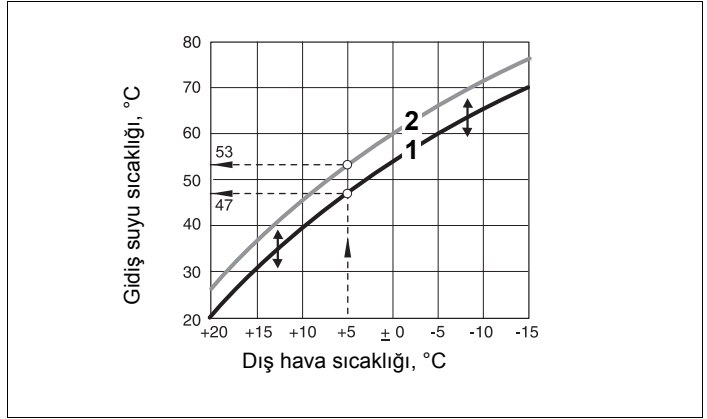

Sekil 2 Oda ayar sıcaklığı 2 °C yükseltilmeden önceki (1) ve yükseldikten sonraki (2) ısıtma eğrisi (örnek)

## 2.3 Isıtma Programı Neden Gereklidir?

Modern ısıtma sistemleri çeşitli ısıtma programları sunmaktadır. Bir ısıtma programı ile, sıcaklığın hangi saatte değiştirileceği otomatik olarak ayarlanır. Böylece, geceleri veya daha az oda sıcaklığı istenen zamanlarda düşük oda sıcaklığı ayarlamak ("gece düşümü" olarak da adlandırılır) ve ısıtma tesisatını gündüzleri istenen normal oda sıcaklığında çalıştırmak mümkündür. Alışkanlıklarınıza uygun bir ısıtma programı seçtiğinizde enerji tasarruf edebilirsiniz.

Isıtma programı sadece **Otomatik İşletme** modunda çalışır, manuel işletmede gece düşümü gerçekleşmez.

## 2.4 Isıtma Devresi Nedir?

Bir ısıtma devresi, tesisat suyunun kazanla radyatörler arasında dolaşımı olarak tanımlanmaktadır (Sekil 1, sayfa 5). Bir ısıtma kazanına birden fazla ısıtma devresi bağlanabilir. Örneğin, bir ısıtma devresi radyatörlerin beslenmesi için ve diğer bir ısıtma devresi de yerden ısıtma sistemi için. Bu durumda radyatörlerin gidiş suyu sıcaklıkları yerden ısıtma tesisatının gidiş suyu sıcaklığından daha yüksek olmalıdır.

## 2.5 Kablosuz aktarım

Kablosuz oda termostadı RC20RF, ısıtma tesisatına bağlı kablosuz modül RFM20 ile dakikada bir, veri alışverişi yapar. Bu sayede kablosuz oda termostadı ile ısıtma tesisatı arasına kablo döşenmesine gerek kalmamaktadır. RC20RF'nin kapalı alandaki erişim mesafesi, kullanıldığı yerdeki çevresel şartlara bağlıdır. RC20RF'nin açık alandaki erişim mesafesi 150 m'nin üzerindedir.

## 2.6 Kablosuz oda termostadı RC20RF ile ne kontrol edilir?

Kablosuz oda termostadı RC20RF, bir ısıtma sisteminin gidiş suyu sıcaklığını kullanarak oda sıcaklığını ayarlar. Burada, kablosuz oda termostadı, Enerji Yönetim Sistemi'ne (EMS) iki farklı şekilde bağlanabilir:

- Sistemdeki tek kumanda cihazı olarak (fabrika ayarı): Kablosuz oda termostadı RC20RF, bir oturma odasına (referans oda) monte edilir ve ısıtma tesisatında başka bir kumanda cihazı (örn. RC30) olmadan kullanılır. Örnek: Tek ısıtma devreli müstakil bir ev.
- Bir ısıtma devresinin uzaktan kumandası olarak: Kablosuz oda termostadı RC20RF, bir üst seviyedeki kumanda cihazı ile birlikte (örn. RC30) kullanılır.

RC30, bir oturma odasına veya ısıtma kazanına monte edilebilir ve bir ısıtma devresini kontrol eder (örn. birinci konut). RC20RF ikinci bir konuttaki oda sıcaklığını tespit eder ve bu ikinci ısıtma devresini kontrol eder. Isıtma tesisatının temel ayarları RC30 kumanda panelinde yapılır ve bu ayarlar RC20RF ısıtma devresi tarafından da kullanılır.

Örnek: İki ısıtma devreli (örn. radyatör ve yerden ısıtma) iki veya tek konutlu müstakil bir ev.

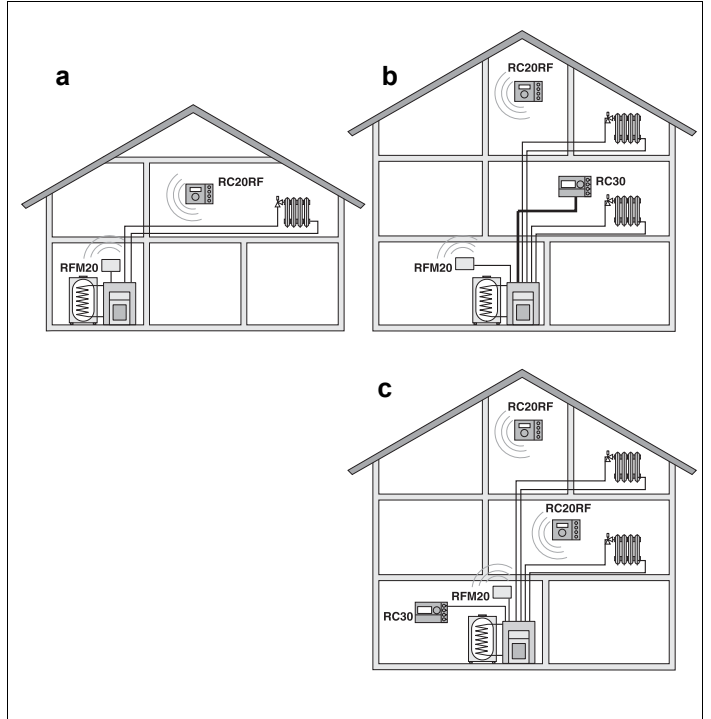

**Sekil 3** Kablosuz oda termostadı RC20RF, tek kumanda cihazı (a) olarak veya iki konutlu evde (b) bir ısıtma devresi için uzaktan kumanda olarak (b veya c)

## 3 Enerji Tasarruflu Isıtma

Aşağıda, kablosuz bir oda termostatu ile enerji tasarruflu ve buna bağlı konforlu bir ısıtma sağlamak için bazı öneriler verilmiştir:

- ▶ Isıtma sistemini sadece ihtiyacınız olduğunda çalıştırın. RC20RF'de ayarlanmış olan ısıtma programlarını kullanın.
- ▶ Soğuk mevsimlerde, havalandırma işlemi doğru şekilde yapılmalıdır: Pencereler, günde üç-dört defa yaklaşık 5 dakika boyunca geniş bir şekilde açılmalıdır. Pencerelerin havalandırma için açılıp sürekli olarak açık bırakılmasının hava değişimine faydası olmaz ve gereksiz yere enerji kaybına sebep olur.
- ▶ Odaları havalandırırken termostatik radyatör vanalarını kapatın veya "Gece İşletmesi" tuşuna basın.
- ▶ Isı kaybının en fazla olduğu yerler pencereler ve kapılardır. Bunun için pencerelerin ve kapıların sızdırmaz olup olmadıkları kontrol edilmelidir. Geceleri panjurları ve kepenkleri kapatınız.
- ▶ Radyatörlerin önlerini büyük mobilyalarla (örn. kanepeler, yazı masası vb.) kapatmayın (min. 50 cm mesafe bırakılmalıdır). Aksi takdirde ısınan havanın sirkülasyonu önlenir ve oda ısınmaz.
- ▶ Oturma odalarının sıcaklıklarını gündüzleri 21 °C olarak ayarlayın, geceleri ise 17 °C yeterli olabilir. Bunun için gündüz ve gece işletmelerini kullanınız (bkz. Bölüm 6 "Fonksiyonlar", sayfa 21).
- ▶ Odaları fazla ısıtmayınız. Aşırı ısınmış odalar sağlığınız için iyi değildir; ayrıca harcanan fazla enerji yakıt giderlerini artırır. Oda sıcaklığını gündüzleri örn. 22 °C'den 21 °C'ye düşürdüğünüzde, ısıtma giderlerinden yüzde altıya varan oranlarda tasarruf edebilirsiniz.
- ▶ Rahat bir oda konforunun sağlanması için oda sıcaklığının yanı sıra, havadaki nem oranı da önemlidir. Hava ne kadar kuru ise, oda da o kadar soğuk olur. Oda bitkileri kullanarak havanın nem oranını iyileştirebilirsiniz.
- ▶ Isıtma cihazınıza yılda bir defa yetkili servise tarafından bakım yaptırın ve ısıtma tesisatınızın bakımını da ihmal etmeyin.

## 4 RC20RF'nin Doğru Kullanımı

Kablosuz oda termostadı RC20RF, emniyet kurallarına uygun olarak son teknolojik gelişmeler doğrultusunda tasarlanmış ve üretilmiştir. Buna rağmen, kurallara uygun olmayan kullanım sonucu tehlike veya maddi hasar oluşması tamamen önlenemez.

- ▶ Sadece amacına uygun olarak tasarlanmış ve uygulanmış ısıtma tesisatlarında kullanılmalıdır.
- ▶ Bu kılavuzu dikkatle okuyunuz.
- ▶ Yaralanmalara ve maddi hasarlara sebep olmamak için emniyet uyarılarına uyulmalıdır.

### 4.1 Amacına Uygun Kullanım

Kablosuz oda termostadı RC20RF sadece, müstakil evlerde, apartmanlarda ve sitelerde bulunan EMS'li (Enerji Yönetim Sistemi) Buderus ısıtma sistemlerinin kontrolü için kullanılmalıdır.

### 4.2 Bu Uyarıları Dikkate Alınız



#### UYGULAYICIYA YÖNELİK AÇIKLAMA

- ▶ Tehlike durumunda, kazan dairesinin önünde bulunan ısıtma devresi acil kapatma şalteri kapatılmalı veya tesisat ev sigortası üzerinden şebeke geriliminden ayrılmalıdır.
- ▶ Kalorifer tesisatındaki hataların yetkili servis tarafından giderilmesini sağlayınız.



### SİSTEM HASARLARI

Donma nedeniyle tesisatta hasar meydana gelebilir.

Isıtma sistemi çalışmadığı zamanlar, çok soğuk havalarda donabilir.

- ▶ Isıtma tesisatını sürekli olarak açık bırakınız.
- ▶ Sistem, bir arıza kapatması nedeniyle kapandığında arızayı resetlemeye çalışınız veya yetkili servise haber veriniz.

## 4.3 Temizlik

- ▶ Kablosuz oda termostatını sadece nemli bir bezle temizleyin.

## 4.4 Atık Yok Etme

- ▶ Ambalaj malzemesini ve eski pilleri çevreye zarar vermeyecek şekilde imha edin.
- ▶ Değiştirilen bileşenler yetkili bir firma tarafından, çevreye zarar vermeyecek bir şekilde imha edilmelidir.

## 4.5 Diğer uyarılar

Montaj, bakım, onarım ve hata teşhis çalışmaları sadece yetkili servis tarafından yapılmalıdır.

**UYGULAYICIYA YÖNELİK AÇIKLAMA**

Kablosuz oda termostatında yapılacak tüm ayarlar ve değişiklikler ısıtma tesisatına uygun olmalıdır.

Kumanda cihazının gövdesini asla açmayın (pil bölmesi hariç).

---

**UYGULAYICIYA YÖNELİK AÇIKLAMA**

Cihazın yayın gücü, normal bir cep telefonunun yayın gücünden yaklaşık 200 kat daha düşük olduğu için herhangi bir sağlık tehlikesi söz konusu değildir.

---

## 5 Kablosuz Oda Termostatının Kullanımı



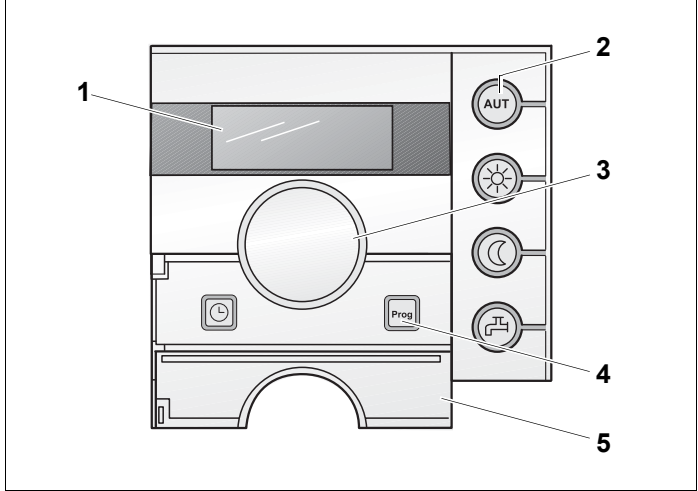

### 5.1 Kumanda elemanları





Sekil 4 RC20RF'nin kumanda elemanları

- 1 Gösterge
- 2 Temel fonksiyon tuşları
- 3 Değerleri veya sıcaklıkları değiştirmek ya da menülerde gezinmek için kumanda düğmesi
- 4 "Prog" ve "Saat" tuşları
- 5 "Prog" ve "Saat" tuşları için kapak

#### Temel fonksiyon tuşları (Sekil 4, [2])

-  "AUT" (otomatik) tuşu
-  "Gündüz işletmesi" tuşu
-  "Gece işletmesi" tuşu
-  "Boyer" tuşu

#### Genişletilmiş fonksiyon tuşları (Sekil 4, [4])

-  "Saat" tuşu
-  "Prog" (Program) tuşu



## Gösterge (Sekil 4, [1])

Ekranda ayarlanan ve ölçülen değerler ve sıcaklıklar ekranda görünür, örneğin ölçülen oda sıcaklığı (fabrika ayarında sürekli gösterge).

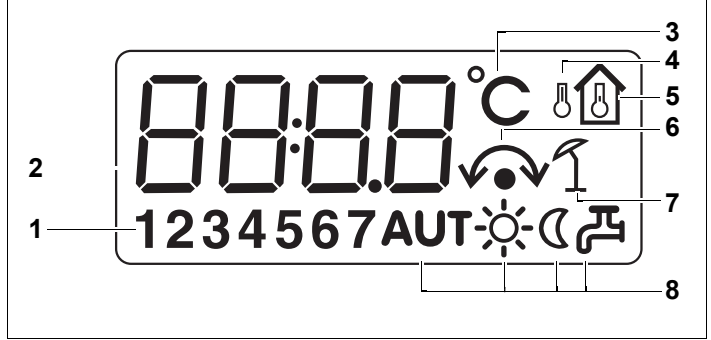





Sekil 5 Ekrandaki göstergelerin açıklanması

- 1 Gün (1 = Pz, 2 = Sa, ... 7 = Pa)
- 2 Ayarlanmış olan veya ölçülen değer veya sıcaklık
- 3 "Sıcaklık °C" göstergesi
- 4 "Dış hava sıcaklığı" göstergesi (sadece, örn. RC30; bkz. sayfa 11: RC20RF gibi bir kumanda cihazı ile bağlantılı şekilde, bir uzaktan kumanda olarak)
- 5 "Ölçülen oda sıcaklığı" göstergesi
- 6 Gösterge:
  - a) Oda sıcaklığı şimdi ayarlanabilir veya
  - b) Oda sıcaklığı geçici olarak değiştirilmiştir (geçici oda ayar sıcaklığı, bkz. Bölüm 6.2.2, sayfa 26)
- 7 "Yaz işletimi" göstergesi (sadece ısıtma tesisatı için yaz işletiminin ayarlandığı RC30 gibi başka bir kumanda cihazı ile bağlantılı olarak)
- 8 İşletme durumu sembolleri (bkz. Tab. 1, sayfa 18)

## İşletme durumu (Sekil 5, [9])

Göstergedeki semboller, güncel işletme durumu ile ilgili bilgi verir:

Sembol	İşletme durumu
<b>AUT</b> "Otomatik işletme"	Bu sembol, otomatik işletme (ısıtma programı) etkin olduğunda yanar. Ayrıca, "Gündüz işletmesi" veya "Gece işletmesi" sembolü de yanar. Tatil fonksiyonu aktif ise, sadece "AUT" sembolü yanar.
 "Gündüz işletmesi"	Bu sembol, normal ısıtma işletmesinde (gündüz işletmesi) yanar.
 "Gece işletmesi"	Bu sembol düşükümlü ısıtma işletmesinde (gece işletmesi) yanar.
 "Sıcak kullanım suyu"	Bu sembol sıcak kullanım suyu sıcaklığı ayarlanmış olan değerin altına düştüğünde yanar. Sıcak kullanım suyu sıcaklığı istenen sıcaklık aralığında ise veya EMS'de boyler yoksa, bu sembol yanmaz. Bu sembol sıcak kullanım suyu "Boyleri bir defa ısıtma" fonksiyonu ile ısıtıldığında yanar.
 "Otomatik/ Gündüz/ Gece işletmesi"	İşletme türü: "geçici oda ayar sıcaklığı". Oda sıcaklığı geçici olarak değiştirilmiştir (bkz. Bölüm 6.2.2, sayfa 26). Değiştirilen ayar ısıtma tesisatının işletme türü değiştirilene (örn. gece işletmesine) kadar değişmez.

Tab. 1 İşletme durumu

## Kumanda düğmesi (Sekil 4, [3])



Kumanda düğmesi ile istenen oda sıcaklığı ayarlanabilir veya değerler değiştirilebilir.

Değiştirilmesi veya ayarı mümkün olmayan bir değeri değiştirmeyi denediğinizde göstergeye dört adet kesik çizgi gelir.

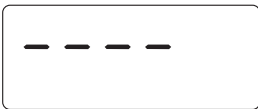

### Kapak (Sekil 4, [5])

Kapağı açmak istediğinizde, sol tarafında bulunan tutamak yuvasını kendinize doğru çekiniz. Kapağın altında saat ile gün ayarı ve ısıtma programı seçimi için tuşlar bulunur.

### Dik tutma ayağı

Kablosuz oda termostatını odanın herhangi bir yerine serbestçe yerleştirmek isterseniz, arka tarafındaki dik tutma ayağını açabilirsiniz.

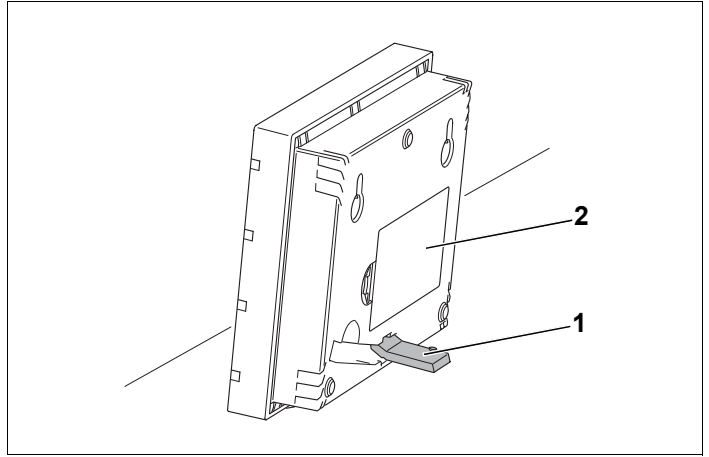

Sekil 6 Kablosuz oda termostatının referans odada dik bir şekilde yerleştirilmesi

- 1 Dik tutma ayağı
- 2 Pil bölmesi











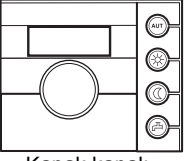





### Uygulayıcıya yönelik açıklama

Kablosuz oda termostatı, eşit ölçüm sonuçları için daima ayı yerde durmalıdır. Duvara montaj yapılmasını öneririz.

## 5.2 Kısa kılavuz





### Sıcaklıkların ayarlanması (Bölüm 6, sayfa 21)

	Tuşlar	Fonksiyon	Fabrika ayarı	Ayar		
				aralığı	değişiklik göstermektedir,	
 <p>Kapak kapalı</p>	 + 	Otomatik işletme sıcaklığı (Gündüz/Gece)	21/17 °C	Gündüz/Gece		
	 + 	Gündüz işletmesi sıcaklığı (manuel işletme)	21 °C	11 – 30 °C <sup>1</sup> 6 – 30 °C <sup>2</sup>		
	 + 	Gece işletmesi sıcaklığı (manuel işletme)	17 °C	10 – 29 °C <sup>1</sup> 5 – 29 °C <sup>2</sup>		
		Gündüz/gece sıcaklığını değiştirdikten sonra otomatik işletmeye geçmek için				
		Sıcaklığın geçici olarak değiştirilmesi ("geçici oda ayar değeri"  ) <sup>2</sup>				
	  	Bir tuşa basıldığında geçici istenen oda değeri iptal edilir ve seçilen işletme türü etkinleştirilir.				
	 + 	Sıcak kullanım suyu sıcaklığı	60 °C	30 – 60(80) °C		

<sup>1</sup> RC20RF, bir ısıtma devresi için bir uzaktan kumandaysa (bkz. Bölüm 2.6, sayfa 10).

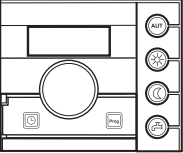
<sup>2</sup> RC20RF, sistemdeki tek kumanda cihazıysa (fabrika ayarı).

### Fonksiyonlar

	Tuşlar	Fonksiyon	Sayfa
 <p>Kapak açık</p>	 + 	Saat ayarı	sayfa 30
	 + 	Isıtma programı seçimi	sayfa 32

## 6 Fonksiyonlar

Bu bölümde oda ve boiler sıcaklıklarının nasıl değiştirileceği, otomatik işletmenin avantajları ve manuel işletmeden nasıl yararlanılabileceği gibi konular açıklanmaktadır.

Bu fonksiyonları, RC20RF'nin sağ tarafındaki tuşlardan birine basıp ayar düğmesini döndürerek kullanabilirsiniz.

### 6.1 Oda Sıcaklığının Doğrudan Değiştirilmesi

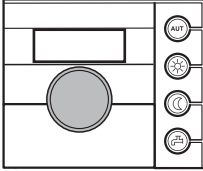

Odalar genel olarak soğuk ise, oda sıcaklığını kumanda düğmesi ile yükseltip termostatik radyatör vanalarını değiştirmeden bırakınız.

Örnek: Oda sıcaklığının ayarlanması



Kumanda düğmesi ile istenen oda sıcaklığını ayarlayınız.



#### UYGULAYICIYA YÖNELİK AÇIKLAMA

Geçici olarak değiştirilen ayar, bir tuşa basılana veya ısıtma tesisatının işletme türü değiştirilene (örn. gece işletmesine) kadar değişmez.

Diğer oda sıcaklığı değiştirme olanakları için, bkz. Bölüm 6.2, sayfa 25.

### 6.1.1 İşletme türünün seçilmesi

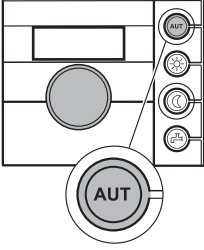

Kablosuz oda termostadı RC20RF'nin iki işletim türü vardır:

- Otomatik işletme
- Manuel işletme

### 6.1.2 Otomatik İşletmenin Seçilmesi

Normal olarak geceleri gündüze göre daha az ısıtılır. Otomatik işletmede kablosuz oda termostadı sıcaklık ayarını otomatik olarak gündüz işletmesi (normal ısıtma işletmesi) ile gece işletmesi (düşük işletme) arasında değiştirir. Bu sayede artık akşam ve sabah termostatik radyatör vanalarının ayarlarını değiştirmenize gerek kalmaz.

Isıtma sisteminizin gece işletmesinden gündüz işletmesine – ve tersi – geçeceği saatler, ısıtma programları bkz. Bölüm 6.5 "Isıtma Programı Nedir?", sayfa 31 üzerinden fabrika tarafından ayarlanmıştır. Bu ayarı değiştirmek isterseniz, mevcut standart programlardan başka bir ısıtma programı seçebilirsiniz.

Eviniz artık bu ısıtma programı ile belirlenen saatler arasında ısınır veya oda sıcaklığı burada girilen saatte düşürülür. Gece işletmesinden gündüz işletmesine (ve tersi) geçildiği saat "Aç-kapa noktası" olarak tanımlanır.

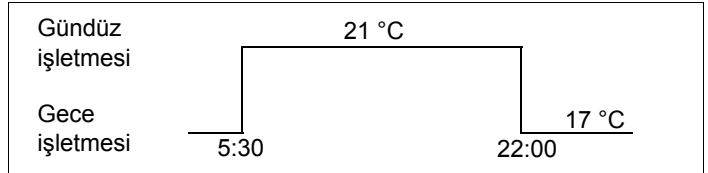

*Sekil 7 Önceden ayarlanmış saatlerde gündüz işletmesinden gece işletmesine geçiş*

Örnek: Otomatik işletmenin aktifleştirilmesi



"AUT" tuşuna basın.



Göstergede görünen "AUT" sembolü otomatik işletmenin aktif olduğunu gösterir. "AUT" tuşuna basıldığı müddetçe ok sembolü yanar ve göstergede otomatik işletme için ayarlanmış olan oda sıcaklığı görünür.



"AUT" tuşunu bıraktığınızda göstergede tekrar daimi gösterge (örn. ölçülen oda sıcaklığı) görünür. Ayrıca, "Gündüz işletmesi" veya "Gece işletmesi" sembolü de yanar. Bu LED'lerden hangisinin yanacağı, gündüz veya gece işletmesi için ayarlanmış olan zamanlara bağlıdır (bkz. Bölüm 2.3 "Isıtma Programı Neden Gereklidir?", sayfa 9).



### UYGULAYICIYA YÖNELİK AÇIKLAMA

RC20RF'nin kurulumu bir uzaktan kumanda olarak yapılmışsa (bkz. Bölüm 2.6 "Kablosuz oda termostatu RC20RF ile ne kontrol edilir?", sayfa 10): Isıtma tesisatınız dış hava sıcaklığına bağlı olarak yaz işletiminde (sadece sıcak su hazırlanır) olduğundan, geçiş mevsimlerinde (ilkbahar ve sonbahar) evinizin çok soğuk olduğunu hissedebilirsiniz. Bu durumda odaları birkaç saat ısıtmak için geçici oda sıcaklığı ayar değerini (bkz. Bölüm 6.2.2, sayfa 26) veya manuel işletmeyi (bkz. Bölüm 6.1.3, sayfa 24) seçin.

RC20RF tek başına bir kumanda cihazı olarak kullanıldığında sadece oda sıcaklığı kontrol edilir. Dış hava sıcaklığı göz önünde bulundurulmadığından, yaz/kış sıcaklık değişmesi de olmaz.

### 6.1.3 Manuel İşletmenin Seçilmesi

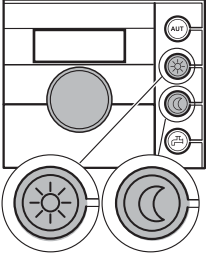

Örneğin, akşamları daha geç bir saate kadar veya sabahları daha erken ısıtmak istiyorsunuz, bu durumda manuel işletmeyi (elle çalıştırma) seçebilirsiniz. Manuel gündüz ve gece işletmeleri için iki sıcaklık mevcuttur. Manuel gündüz işletmesi, yaz aylarındaki soğuk günlerde yaz işletiminde ısıtmak için de kullanılabilir.

"Yaz işletmesi" fonksiyonu, sadece RC20RF'nin kurulumu uzaktan kumanda olarak yapılmışsa mevcuttur (bkz. Bölüm 2.6, sayfa 10). Aksi takdirde geçici oda ayar değerini kullanın (bkz. Bölüm 6.2.2, sayfa 26).



Manuel işletmeye geçmek için "Gündüz işletmesi" tuşuna basınız.



Göstergede gündüz işletmesi için ayarlanmış olan oda sıcaklığı görünür. Göstergede "Gündüz işletmesi" sembolü yanar. Isıtma tesisatınız artık sürekli gündüz işletmesinde çalışır (normal ısıtma işletmesi).



Manuel işletmeye geçmek için "Gece işletmesi" tuşuna basın.



Göstergede gece işletmesi için ayarlanmış olan oda sıcaklığı görünür. Göstergede "Gece işletmesi" sembolü yanar. Isıtma tesisatınız artık sürekli gece işletmesinde çalışır (düşük işletme) ve oda sıcaklığı düşürülür.



#### UYGULAYICIYA YÖNELİK AÇIKLAMA

Manuel işletme türünü seçtiğinizde, seçili olan ısıtma programı daimi olarak devre dışıdır (örn. oda sıcaklığı geceleri düşmez).

Tekrar otomatik işletmeye dönmek istediğinizde, "AUT" tuşuna basınız.



## 6.2 Oda sıcaklığının ayarlanması

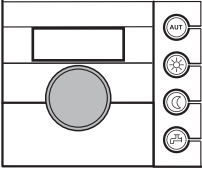

Oda sıcaklığı genelde kumanda düğmesi ile ayarlanabilir. Bu ayar üç farklı şekilde yapılabilir:

- Güncel işletme türü (örn. otomatik işletme) için oda sıcaklığını değiştirin. Otomatik gündüz işletmesi için artık değiştirilen ayar geçerlidir.
- Oda sıcaklığını geçici olarak değiştirin. Değiştirilen ayar ısıtma tesisatının işletme türü değiştirilene (örn. gece işletmesine) kadar değişmez.
- Güncel olmayan işletme türünü değiştirin, örn. gündüzleri gece oda sıcaklığını değiştirin. Bu işletme türü için artık değiştirilen ayar geçerlidir.



### UYGULAYICIYA YÖNELİK AÇIKLAMA

Sürekli gösterge standart olarak ölçülen oda sıcaklığına ayarlanmıştır. Yetkili servis başka bir sürekli gösterge de ayarlayabilir.



### UYGULAYICIYA YÖNELİK AÇIKLAMA

Oda sıcaklığı sensörü RC20RF'nin içindedir. Ayrıca, harici bir oda sıcaklık sensörü monte edilmesi mümkün değildir.

### 6.2.1 Güncel İşletme Türü İçin Oda Sıcaklığı Ayarı

Ayarlanan oda sıcaklığı o an aktif konumda olan ısıtma işletmesi için (gece veya gündüz işletmesi) geçerlidir. Aktif olan ısıtma işletmesi yanan ilgili sembollerden tanınır.

Otomatik işletme aktif ve bu işletme türünde oda sıcaklığını değiştirmek istiyorsunuz.

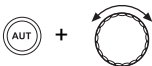

"AUT" tuşuna basın ve kumanda düğmesi ile istenen oda sıcaklığını ayarlayın.



Ekranla sürekli gösterge yerine önceden ayarlanmış olan oda sıcaklığı gelir ve şimdi bu sıcaklığı (örn. burada otomatik gündüz işletmesi için) değiştirebilirsiniz. Ayar düğmesi saat yönünde döndürüldüğünde sıcaklık değeri yükselir ve saatin aksi yönünde döndürüldüğünde ise azalır.

Ayarlanan yeni oda sıcaklığı yaklaşık 2 saniye sonra kaydedilmiştir. Daha sonra da ekrana yeniden sürekli gösterge (örneğin, ölçülen oda sıcaklığı) gelir.

### 6.2.2 Oda sıcaklığının geçici olarak değiştirilmesi (geçici oda ayar değeri)

Otomatik veya manuel işletme türünde bulunuyorsunuz ve oda sıcaklığını geçici olarak değiştirmek istiyorsunuz. Bu fonksiyonu, sadece RC20RF'nin kurulumu tek kumanda cihazı olarak yapılmışsa mevcuttur (bkz. Bölüm 2.6, sayfa 10). Aksi takdirde manuel işletmeyi kullanın (bkz. Bölüm 6.1.3, sayfa 24).



Kumanda düğmesi ile istenen oda sıcaklığını ayarlayınız.

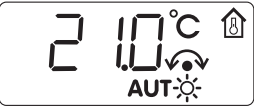

Ekranla sürekli gösterge yerine önceden ayarlanmış olan oda sıcaklığı gelir ve şimdi bu sıcaklığı değiştirebilirsiniz. Ayar düğmesi saat yönünde döndürüldüğünde sıcaklık değeri yükselir ve saatin aksi yönünde döndürüldüğünde ise azalır.

Ayarlanan yeni oda sıcaklığı yaklaşık 2 saniye sonra kaydedilmiştir. Daha sonra da ekrana yeniden sürekli gösterge (örneğin, ölçülen oda sıcaklığı) gelir.



#### UYGULAYICIYA YÖNELİK AÇIKLAMA

Geçici bir oda ayar sıcaklığı,  sembolü ile gösterilir.

Geçici olarak değiştirilen sıcaklık ayarı, bir işletme türü tuşuna (örn. "AUT" tuşu) basılana veya ısıtma tesisatının işletme türü değiştirilene (örn. gece işletmesine) kadar değişmez.

### 6.2.3 Güncel olmayan İşletme Türü İçin Oda Sıcaklığı Ayarı

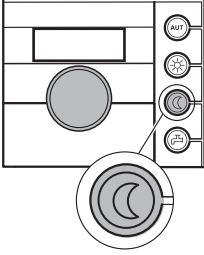

O an aktif olmayan bir işletme türü için de oda sıcaklığı ayarlanabilir.

Örneğin, "Gündüz" otomatik işletme aktif ve siz ayarlanmış olan gece sıcaklığını değiştirmek istiyorsunuz.



"Gece işletmesi" tuşunu basılı tutarak, kumanda düğmesi ile istenen oda sıcaklığını ayarlayınız.

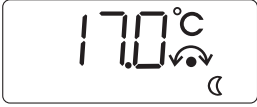

Ekran sürekli gösterge yerine önceden ayarlanmış olan gece sıcaklığı gelir ve şimdi bu sıcaklığı değiştirebilirsiniz.



"Gece işletmesi" tuşunu bırakın. Ayarlanan yeni gece sıcaklığı yaklaşık 2 saniye sonra kaydedilmiştir. Daha sonra da ekrana yeniden sürekli gösterge gelir.



"AUT" tuşuna basın.

Göstergedeki "AUT" sembolü yanar, otomatik işletme tekrar etkindir.



#### UYGULAYICIYA YÖNELİK AÇIKLAMA

"Gece" otomatik işletmesi aktif durumdayken ayarlanmış olan gündüz işletmesini değiştirmek istediğinizde, yukarıda açıklanan işlemleri tekrarlayınız, fakat "Gündüz" tuşuna basınız.

## 6.3 Sıcak Kullanım Suyu Hazırlama

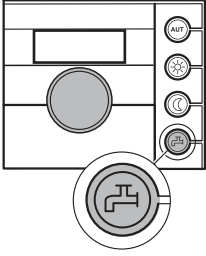

Kablosuz oda termostatı ile sıcak suyu da enerji tasarruflu olarak ısıtma olanağı mevcuttur. Bu ayar, kablosuz oda termostatının montaj türüne bağlıdır (bkz. Bölüm 2.6 "Kablosuz oda termostatı RC20RF ile ne kontrol edilir?", sayfa 10):

- Kablosuz oda termostatı RC20RF, sistemdeki tek kumanda cihazı ise, sıcak su otomatik olarak ısıtma programının gündüz işletmesinden 30 dakika önce ısınmaya başlar. Gece işletmesinde sıcak kullanım suyu hazırlanmaz. Sirkülasyon pompası gündüz işletmesinde her saat iki defa üç dakika süre ile çalışır ve böylece sıcak su alma yerlerinin tümü sürekli olarak sıcak su ile beslenir. Ayarlanabilen maksimum boylar sıcaklığı 60 °C'dir (= fabrika ayarı).
- Kablosuz oda termostatı RC20RF, bir ısıtma devresi için uzaktan kumanda olarak monte edildiğinde, sıcak kullanım suyu hazırlama fonksiyonu ve sirkülasyon pompasının çalışma şekli ısıtma tesisatının tamamı için kumanda cihazı (örn. RC30) ile ayarlanır. Ayarlanmış olan boylar sıcaklığı, RC30 veya RC20RF ile değiştirilebilir, fakat bu durumda RC30'un ayar aralığı (maksimum 80 °C) geçerlidir.

### 6.3.1 Boyler Sıcaklık Ayarı



#### HAŞLANMA TEHLİKESİ

Fabrika çıkışı olarak sıcak kullanım suyu sıcaklığı 60 °C'ye ayarlıdır. Daha yüksek ayarlarda musluklarda haşlanma tehlikesi vardır.

- Sıcak kullanım suyu sıcaklığı 60 °C'nin üstünde bir değere ayarlandığında, sıcak kullanım suyu kesinlikle soğuk su ile karıştırılarak açılmalıdır.

Sıcak kullanım suyu sıcaklığını şu şekilde kontrol edebilir veya değiştirebilirsiniz:

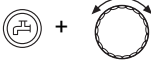

"Boyer" tuşuna basıp, tuşu serbest bırakmadan kumanda düğmesi ile istenen boyler sıcaklığını ayarlayınız.

"Boyer" tuşunu serbest bırakın. Yeni ayarlanmış olan sıcak kullanım suyu sıcaklığı anında kaydedilir. Ekran daha sonra yeniden sürekli gösterge gelir.

### 6.3.2 Boylerin Bir Kez Isıtılması

Gündüz işletmesinde boyler sıcaklığı ayarlanmış olan sıcaklığın 5 °C altına düştüğünde, sıcak su tüketime göre otomatik olarak ısıtılır.

Gece işletmesinde ise, sıcak su boylerinde mevcut olan sıcak kullanım suyu kullanılabilir. RC20RF'de "Sıcak kullanım suyu" yanıyorsa, sıcak kullanım suyunun sıcaklığı, ayarlanmış olan değerin altına düşmüştür. Sadece bir kez ayarlanmış olan boyler sıcaklığında sıcak su almak istediğinizde:



"Boyer" tuşuna basın.

Göstergedeki "Sıcak kullanım suyu" sembolü yanıp söner, bir defalık sıcak kullanım suyu hazırlama fonksiyonu başlatılır (ayarlanmış olan sıcaklığa ulaşılan kadar).

Sıcak kullanım suyu, boylerin büyüklüğüne ve kazanın gücüne göre yaklaşık 10 ile 30 dakika arasında hazırlanır. Kombilerde sıcak kullanım suyu anında hazırlanır.



### UYGULAYICIYA YÖNELİK AÇIKLAMA

Bu fonksiyonu yanlışlıkla başlattığınız durumlarda tekrar "Boyer" tuşuna basın. Bu durumda boyler ısıtması kesilir ve sembol artık yanıp sönmez.

## 6.4 Saat ve Gün Ayarları

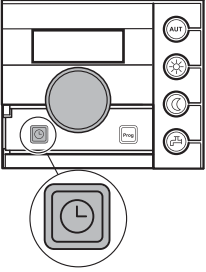

Isıtma tesisatınızın doğru çalışabilmesi için saat ve gün tam olarak ayarlanmalıdır. Her iki değer de kablosuz oda termostatında yeniden ayarlanabilir, örn. uzun süreli bir elektrik kesintisinden sonra.

Oda termostatu RC20RF, bir RC30'a uzaktan kumanda olarak bağlı olduğunda, saat ve gün ayarları sadece RC30 üzerinden yapılabilir. RC20RF, RC30'un ayarını devralır.

► Kapağı açın.



"Saat" tuşunu basılı tutarak kumanda düğmesi ile güncel saati ayarlayınız.



Saat ayarını kaydetmek için "Saat" tuşunu bırakın.



"Saat" tuşunu tekrar basılı tutun ve kumanda düğmesi ile güncel günü ayarlayın (1 = Pz, 2 = Sa, ... 7 = Pa).



Gün ayarını kaydetmek için "Saat" tuşunu bırakın.



### UYGULAYICIYA YÖNELİK AÇIKLAMA

Saat gittikçe daha sık ileriye veya geriye giderse, yetkili servisimize ayar yaptırın.

## 6.5 Isıtma Programı Nedir?

Bir ısıtma programı ile, işletme türü (gece ve gündüz işletmesi) ayarlanmış olan saatlerde otomatik olarak değiştirilir. Isıtma programı ile sıcak kullanım suyu hazırlama fonksiyonu ve sirkülasyon pompası (Z-Pompa Sirk.) çalışma zamanları da ayarlanabilir.

Bir ısıtma programı seçmeden önce, aşağıdaki noktaları dikkate alınız:

- Odalar sabahları hangi saatte sıcak olmalı? Bu saat haftanın her günü için aynı mı?
- Isıtma sistemini akşamları saat kaçtan sonra kapatmak istiyorsunuz? Bu da haftanın her günü için ayrı ayrı saatlerde olabilir.

Buderus, kablosuz oda termostadı RC20RF ile birbirinden farklı sekiz tane, doğrudan seçilebilir ön ayarlı ısıtma programı sunulmaktadır.



### UYGULAYICIYA YÖNELİK AÇIKLAMA

Isıtma tesisatınızın odaları ısıtma süresi farklıdır. Bu süre dış hava sıcaklığına, binanın yalıtımına ve oda sıcaklığının düşürülmesine bağlıdır.

## 6.6 Isıtma Programı Seçimi

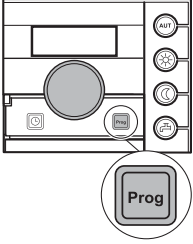

Kablosuz oda termostatu RC20RF, sekiz farklı ısıtma programı ile donatılmıştır. Isıtma programları için ayarlanmış olan zamanlar bir sonraki sayfada verilmiştir.

Bu ısıtma programlarından hangisinin gereksinimlerinize konfor ve enerji tasarrufu açısından en uygun olduğunu kontrol ediniz. Burada her şeyden önce gündüz ve gece işletmesi için aç-kapa noktalarının sayısını ve saatlerini göz önünde bulundurunuz. Fabrika çıkışı olarak "Pr 1" ("Aile" programı) ayarlıdır.

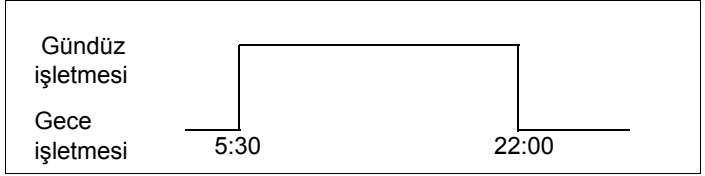

*Sekil 8 Isıtma programı "Pr 1" (fabrika ayarı)  
Pazartesiden Perşembeye kadar*

► Kapağı açın.

"Prog" tuşunu basılı olarak tutunuz.

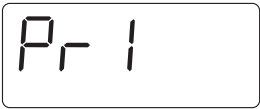

Göstergede, o an için ayarlı ısıtma programının numarası belirir (bkz. Tab. 2). Kumanda düğmesi ile istenen ısıtma programını seçiniz.

"Prog" tuşunu bırakınız. Yeni seçilen ısıtma programı hafızaya kaydedilir. Ekranı yeniden sürekli gösterge gelir.



### UYGULAYICIYA YÖNELİK AÇIKLAMA

Seçilen ısıtma programı sadece otomatik işletme ayarlandığında etkindir (bkz. Bölüm 6.1.2 "Otomatik İşletmenin Seçilmesi", sayfa 22).



## 6.7 Isıtma Programlarına Genel Bakış

No.	Program	Gün	Açık	Yanmı or	Açık	Yanmı or	Açık	Yanmı or
"Pr 1"	"Aile" (Fabrika ayarı)	Ptesi-Per Cu Ctesi Pa	5:30 5:30 6:30 7:00	22:00 23:00 23:30 22:00				
"Pr 2"	"Sabah" İşte sabah vardiyası	Ptesi-Per Cu Ctesi Pa	4:30 4:30 6:30 7:00	22:00 23:00 23:30 22:00				
"Pr 3"	"Acık" İşte akşam vardiyası	Ptesi-Cu Ctesi Pa	6:30 6:30 7:00	23:00 23:30 23:00				
"Pr 4"	"Öğleden önce" Yarım gün mesai sabah	Ptesi-Per Cu Ctesi Pa	5:30 5:30 6:30 7:00	8:30 8:30 23:30 22:00	12:00 12:00	22:00 23:00		
"Pr 5"	"Öğleden sonra" Yarım gün mesai öğleden sonra	Ptesi-Per Cu Ctesi Pa	6:00 6:00 6:30 7:00	11:30 11:30 23:30 22:00	16:00 15:00	22:00 23:00		
"Pr 6"	"Öğlen" Öğlende evde	Ptesi-Per Cu Ctesi Pa	6:00 6:00 6:00 7:00	8:00 8:00 23:00 22:00	11:30 11:30	13:00 23:00	17:00	22:00
"Pr 7"	"Tek kişi"	Ptesi-Per Cu Ctesi Pa	6:00 6:00 7:00 8:00	8:00 8:00 23:30 22:00	16:00 15:00	22:00 23:00		
"Pr 8"	"Emekliler"	Ptesi-Pa	5:30	22:00				
"Pr 9"	"Yeni"	Sürekli ısıtma işletmesi (24 saat). Bu gösterge, RC30'da yeni bir ısıtma programı girilirken, RC20RF'de belirir (sadece kurulumu uzaktan kumanda olarak yapılmış RC20RF'de).						
"Pr 0"	"RC30'da ayarlanmış özel program"	Sadece uzaktan kumanda olarak kullanılan RC20RF'de: RC30'da ayarlanmış olan bir "Özel Program"ı RC20RF ısıtma devresi için de etkinleştirir.						

Tab. 2 Isıtma programları ("Aç" = Gündüz işletmesi, "Kapat" = Gece işletmesi)

## 7 Arızaların Giderilmesi

Bu bölümde ısıtma tesisatınızla ilgili sıkça sorulan sorular ve yanıtları yer almaktadır. Görünürde arıza sandığınız bazı durumları kendiniz de düzeltebilirsiniz. Daha sonraki sayfalarda da arızalar ve nasıl giderilebilecekleri iki tablo halinde verilmiştir.

### 7.1 Sıkça Sorulan Sorular

*Ayrı bir termometre ile ölçülen oda sıcaklığı neden ayarlanmış olan oda sıcaklığına eşit değil?*

Oda sıcaklığı çeşitli faktörler tarafından etkilenir. Kablosuz oda termostatu RC20RF, soğuk bir duvara monte edildi ise, duvarın sıcaklığından etkilenir. RC20RF cihazı odanın sıcak bir bölümünde, örneğin şöminenin yakında veya bir masanın üzerinde bulunuyorsa, buradaki sıcaklıktan etkilenir. Bu sebepten ayrı bir termometre ile ölçülen oda sıcaklığı, kablosuz oda termostatu RC20RF’de ayarlanmış olan sıcaklıktan daha farklı olabilir.

Ölçülen oda sıcaklığını başka bir termometre ile ölçülen sıcaklıkla karşılaştırmak istiyorsanız, aşağıdaki noktalar önemlidir:

- Bu harici termometre ve kablosuz oda termostatu RC20RF, birbirine yakın olmalıdır.
- Termometre, sıcaklığı doğru bir şekilde ölçmelidir.
- Oda sıcaklığını karşılaştırmak için termometre ile sıcaklık, ısıtma sistemi ısınırken ölçülmemelidir, çünkü oda termostatu RC20RF ile diğer termometrenin yükselen sıcaklıkları algılama hızları farklıdır.

Bu noktaların göz önünde bulundurulmasına rağmen, arada fark olduğu tespit edildiğinde, yetkili servis, RC20RF’de gösterilen oda sıcaklığının kalibrasyonunu yapabilir.

## 7.2 Pillerin değiştirilmesi



Göstergede "bAt" göstergesi belirdiğinde, RC20RF'nin pillerini (2 adet AA tipi) değiştirmeniz gereklidir.

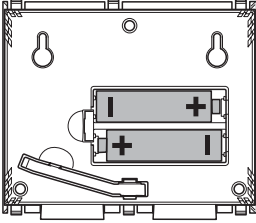

Ayarlar, bir değişiminden sonra da muhafaza edilir. Günü ve saati, sadece RC20RF tek bir kumanda cihazı (bkz. Bölüm 2.6, sayfa 10) olarak kullanılıyorsa yeniden ayarlamanız gerekir.

- ▶ RC20RF'yi yukarıya doğru duvardan çıkartın.
- ▶ Arka taraftaki pil bölmesini açın.
- ▶ Pilleri değiştirin ve eski pilleri çevreye zarar vermeyecek şekilde imha edin.



### UYGULAYICIYA YÖNELİK AÇIKLAMA

Şarj edilebilir piller kullanmayın, çünkü bunlar kendi kendine çok daha hızlı deşarj olmaktadır.

### Pil değişiminden sonra bağlantı kurulması







Göstergenin ortasındaki segmentler, veri alışverişi başarılı bir şekilde gerçekleşene kadar yanıp söner.

Ardından otomatik olarak sürekli gösterge gösterilir.

## 7.3 Arıza Göstergeleri

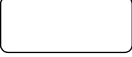
Servis ve arıza mesajlarını kablosuz oda termostati RC20RF'nin göstergesinden okuyabilirsiniz.

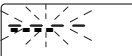
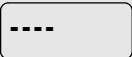
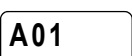
Tab. 3'te, olası arızalar ve özel göstergeler açıklanmaktadır.

Kod	Gösterge	Nedeni	Giderilmesi
	Gösterge yok: 	Pil yok.	Pillerin doğru şekilde takılmış olmasını kontrol edin.
		Düşük pil şarj seviyesi	Pilleri değiştirin.
	Çalıştırdıktan sonra: 	Bağlantı kurulması ve tanıma aşaması: Cihaz açıldıktan sonra EMS ve RC20RF arasında veri aktarımı gerçekleşir (bu bir arıza değildir).	Bir süre bekleyin (bir dakika kadar).
	Bir ayar değiştirildiğinde: 	Bu parametre değiştirilemez veya bu ayar yapılamaz.	
xxx/ yyy <sup>1</sup>	Örnek: 	Isıtma tesisatında veya RC20RF'de bir arıza var. Arızanın nedeni geçici olabilir. Bu durumda, ısıtma tesisatı kendiliğinden normal işleme geri döner.	Göstergeye kendiliğinden sürekli gösterge gelmezse, yetkili servise haber verin.
	Ayrıca gösterge yanıp sönüyor.	Isıtma tesisatında veya RC20RF'de bir arıza var. Bir arıza yanıp sönerek gösterildiğinde, bunun kumanda paneli BC10'da resetlenmesi gereklidir.	Arızayı resetlemeyi deneyin (bkz. Bölüm 7.4 "Arızaların Resetlenmesi (Reset)", sayfa 38).
Hxx	Örnek: 	Bakım yapılması gerekli. Isıtma tesisatı mümkün olduğunca çalışmaya devam eder.	Yetkili servise haber vererek bakım yaptırınız.

Tab. 3 Arızalar ve genel göstergeler

1 Hata kodu iki parçadan oluşmaktadır. Ekranı önce servis kodu gelir (örn. "A01"). Kumanda düğmesini sağa doğru döndürün, göstergeye ikinci bölüm (örn. "816") gelir.

Tab. 4'te, bazı seçilmiş arızalar açıklanmaktadır.

Kod	Gösterge	Nedeni	Giderilmesi
A01/ 816 <sup>1</sup>	<b>A01</b>	Enerji Yönetim Sistemi'ndeki (EMS) iletişim arızalıdır.	Pillerin doğru şekilde takılmış olmasını kontrol edin. Piller doğru yerleştirilmediyse, göstergede hiçbir gösterge belirmez. Göstergeye kendiliğinden sürekli gösterge gelmezse, yetkili servise haber verin.
A11/ 802 <sup>1</sup>	<b>A11</b>	Sistemde güncel saat veya tarih bilgisi yok. RC30'daki bu duruma, örn. uzun bir elektrik kesintisi sebep olmuş olabilir.	Isıtma programlarının ve diğer işlevlerin çalışabilmesi için RC30'da saati ve tarihi ayarlayın.
A11/ 803 <sup>1</sup>			
A18/ 816 <sup>1</sup>	<b>A18</b>	Örneğin, ısıtma cihazı kapalı veya kablosuz oda termostatu RFM20 kapsama alanı dışındaysa, kablosuz aktarım fonksiyonu çalışmaz.	Isıtma tesisatını açın veya RC20RF cihazını tekrar kapsama alanı içerisine getirin.
A21- A25/ 816 <sup>1</sup>	<b>A21</b>		
H 7	<b>H 7</b>	Isıtma sisteminizdeki su basıncının değeri çok düşüktür. Bu bakım mesajı hatayı sizin giderebileceğiniz tek mesajdır. Isıtma tesisatı dijital bir basınç sensörü ile donatılmış olmalıdır. Aksi takdirde, sistem basıncı arada sırada manometreye bakarak kontrol edilmelidir.	Tesisat suyunu kazanın kullanma kılavuzunda açıklandığı gibi doldurun.

Tab. 4 Belirli arızalar

- 1 Hata kodu iki parçadan oluşmaktadır. Ekrana önce servis kodu gelir (örn. "A01"). Kumanda düğmesini sağa doğru döndürün, göstergeye ikinci bölüm (örn. "816") gelir.



### UYGULAYICIYA YÖNELİK AÇIKLAMA

Yukarıdaki göstergelerden başka göstergeler de mümkündür. Bunlarla ilgili açıklamalar birlikte gelen dokümanlarda verilmiştir veya yetkili servisten öğrenilebilir.

Isıtma tesisatı bir kumanda cihazı (örn. RC30) ile donatılmış ise, arızalar bu cihazın göstergesinde açığa metin olarak görünür.

## 7.4 Arızaların Resetlenmesi (Reset)

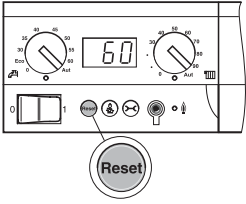

Arızaların bir kısmı BC10'da bir reset yapılarak giderilebilir.

- Bir arızayı resetlemek için, kumanda panelindeki "Reset" tuşuna basın.

Reset işlemi yürütülürken göstergede "rE" şeklinde bir kod gösterilmektedir. Reset sadece ekranda yanıp sönen gösterge veren arızalarda mümkündür.

RC20RF'de göstergeye tekrar sürekli gösterge geldiğinde, arıza giderilmiş demektir. Bu, bir dakika kadar sürebilir.

Bir arıza tekrar oluştuğunda, özellikle don tehlikesi varsa, derhal yetkili servise haber vermelidir.



### SİSTEM HASARLARI

Donma tesisatta hasar yapabilir. Isıtma tesisatı bir arıza nedeniyle devre dışı kaldığında, çok düşük sıcaklıklarda tesisat donabilir.

- Arızayı resetlemeyi deneyin.
- Bu mümkün değilse, derhal yetkili servise haber veriniz.

## 8 Alfabetik İndeks

### Symbols

İşletme hali (semboller) . . . . .	18	Isıtma devresi acil kapatma şalteri . . . . .	13
İşletme türü		Isıtma Eğrisi . . . . .	8
Gece . . . . .	24	Isıtma işletmesi	
Gündüz . . . . .	24	düşük ısıtma, bkz. gece işletmesi	
Manuel . . . . .	24	normal, bkz. gündüz işletmesi	
Otomatik . . . . .	22	Isıtma Programı . . . . .	31, 32
seçilmesi . . . . .	22	Isıtma, enerjiden tasarruf edici . . . . .	12
Şalt noktası . . . . .	22	<b>K</b>	
<b>A</b>		Kalibrasyon, oda sıcaklığı . . . . .	34
Arıza Tablosu . . . . .	36	Kapak, tuş kapağı . . . . .	16, 19
Arızaların resetlenmesi . . . . .	38	Kumanda düğmesi . . . . .	16, 18
<b>B</b>		<b>M</b>	
Bir defa boyler ısıtması . . . . .	29	Manuel işletme . . . . .	24
Boylere Sıcaklık Ayarı . . . . .	29	<b>O</b>	
<b>C</b>		Oda kliması . . . . .	12
Çalışma modu . . . . .	22	Oda sıcaklığının ayarlanması . . . . .	25
<b>D</b>		Otomatik işletme . . . . .	22
Dış hava sıcaklığı . . . . .	6, 8	<b>P</b>	
Dik tutma ayağı . . . . .	19	Pillerin değiştirilmesi . . . . .	35
Don tehlikesi . . . . .	14, 38	<b>R</b>	
<b>E</b>		Referans oda . . . . .	7
Emniyet . . . . .	13	Reset . . . . .	38
Enerji tasarrufu . . . . .	9, 12	<b>S</b>	
<b>G</b>		Saat ayarı . . . . .	30
Gece işletmesi . . . . .	18, 22, 23	Sirkülasyon . . . . .	28
Geçiş mevsimleri, ısıtma . . . . .	23	Sistemde tek olarak RC20RF . . . . .	10
geçici istenen oda değeri . . . . .	26	Sürekli gösterge . . . . .	17
Gidiş suyu sıcaklığı . . . . .	8	<b>T</b>	
Gösterge . . . . .	17	tek bir kumanda cihazı . . . . .	10
Gündüz işletmesi . . . . .	18, 22, 23	Temizlik . . . . .	14
Günün ayarlanması . . . . .	30	Termometre, ayrı . . . . .	34
<b>I</b>		Termostatik vana . . . . .	6, 8, 12, 22
Isı ihtiyacı . . . . .	6	<b>U</b>	
Isıtma Devresi . . . . .	10	Uzaktan kumanda . . . . .	10
		Uzaktan kumanda olarak RC20RF . . . . .	10

# Buderus

## Bosch Termoteknik Isıtma ve Klima Ticaret AŞ

**İSTANBUL AVRUPA BÖLGE MÜDÜRLÜĞÜ** Barbaros Bulvarı, No:38 Balmumcu - Beşiktaş / İstanbul • Tel: (0212) 340 37 00 Faks: (0212) 340 37 99  
**İSTANBUL ANADOLU BÖLGE MÜDÜRLÜĞÜ** Ankara Asfaltı Üzeri Ohur Sk. No:18/A Koşuyolu - Kadıköy / İstanbul • Tel: (0216) 544 11 00 Faks: (0216) 340 40 17  
**ADANA BÖLGE MÜDÜRLÜĞÜ** Turgut Özal Bulvarı No:129 (Metropol Sinema Karşısı) 01170 Adana • Tel: (0322) 232 70 20 Faks: (0322) 232 70 25  
**ANKARA BÖLGE MÜDÜRLÜĞÜ** Akay Cad. Büküm Sok. No: 2 (Dedeman Oteli Karşısı) 06660 Kavaklıdere / Ankara • Tel: (0312) 418 32 20 Faks: (0312) 417 92 55  
**ANTALYA BÖLGE MÜDÜRLÜĞÜ** Ali Çetinkaya Caddesi No:152 Ptt Karşısı / Antalya • Tel: (0242) 322 04 44 Faks: (0242) 322 27 25  
**BURSA BÖLGE MÜDÜRLÜĞÜ** Ovaakça Mah. Yalova Yolu 14. Km No: 28 Osmangazi / Bursa • Tel: (0224) 267 04 85 Faks: (0224) 267 00 69  
**İZMİR BÖLGE MÜDÜRLÜĞÜ** Akçay Caddesi No: 283 Emlak Bankası Konutları Karşısı Gazilemir / İzmir • Tel: (0232) 274 81 00 Faks: (0232) 274 81 80



[www.isisan.com](http://www.isisan.com)  
[www.isisanservis.com](http://www.isisanservis.com)